



DADOS TÉCNICOS

Potência Térmica Nominal	10,0 kW
Intervalo de Potência Térmica	7,0 a 16,0 kW
Rendimento útil	85,0 %
Consumo Horário	2,8 kg/h
Diâmetro da Saída de Fumos	180 mm
Diâmetro da Entrada de Ar	N.D.
Autonomia	N.D.
Capacidade do Depósito	N.D.
Área de Aquecimento	56 m ²
Temperatura da Saída de Fumos	240 °C
Tiragem da Chaminé	12,0 Pa
Emissões CO (13 % O ₂)	0,12 %
Peso	105 kg
Certificações EN	EN 16510

CARACTERÍSTICAS

-  Dupla Combustão
-  Aro Serigrafado
-  Saída de fumos superior

ACABAMENTOS DISPONÍVEIS

-  Aço Negro

1) Os valores descritos têm como consideração uma habitação com isolamento médio e para uma altura de 2,65mts K2=35w/m³/h

2) Os equipamentos têm uma garantia de 5 anos ao corpo e 2 anos aos componentes excluindo aqueles que se encontram em contato direto com o fogo

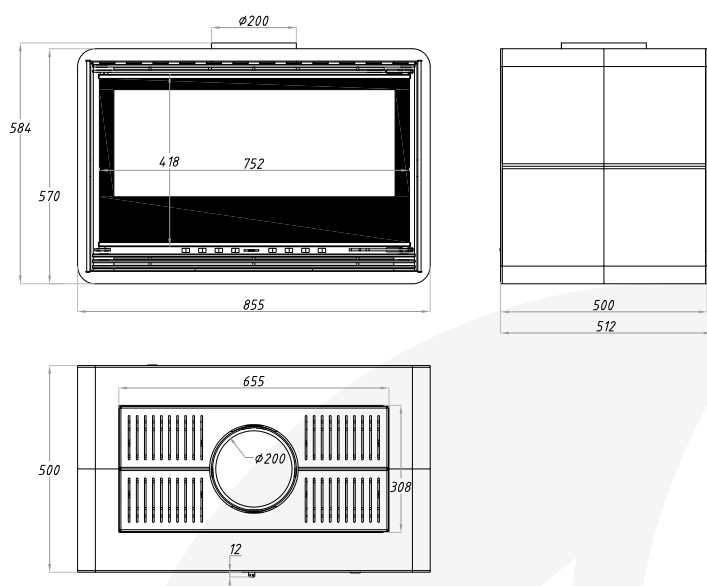

3) Os campos que contenham as iniciais N.D. significa Não Disponível (o fabricante não disponibilizou/não tem disponíveis os dados)



DADOS TÉCNICOS

Potência Térmica Nominal	12,0 kW
Intervalo de Potência Térmica	7,0 a 16,0 kW
Rendimento útil	85,0 %
Consumo Horário	3,2 kg/h
Diâmetro da Saída de Fumos	200 mm
Diâmetro da Entrada de Ar	N.D.
Autonomia	N.D.
Capacidade do Depósito	N.D.
Área de Aquecimento	128 m ²
Temperatura da Saída de Fumos	270 °C
Tiragem da Chaminé	12,0 Pa
Emissões CO (13 % O ₂)	0,12 %
Peso	180 kg
Certificações EN	EN 16510

CARACTERÍSTICAS

-  Dupla Combustão
-  Aro Serigrafado
-  Saída de fumos superior

ACABAMENTOS DISPONÍVEIS

-  Aço Negro

1) Os valores descritos têm como consideração uma habitação com isolamento médio e para uma altura de 2,65mts K2=35w/m³/h

2) Os equipamentos têm uma garantia de 5 anos ao corpo e 2 anos aos componentes excluindo aqueles que se encontram em contato direto com o fogo

3) Os campos que contenham as iniciais N.D. significa Não Disponível (o fabricante não disponibilizou/não tem disponíveis os dados)